

# ELSA S S

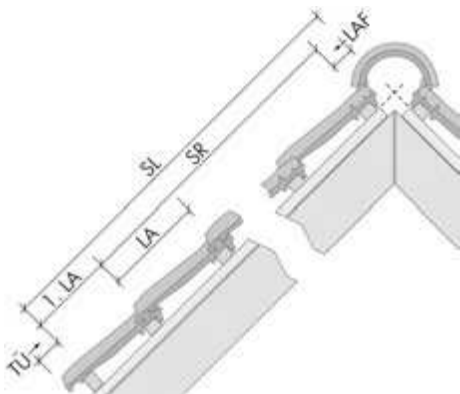
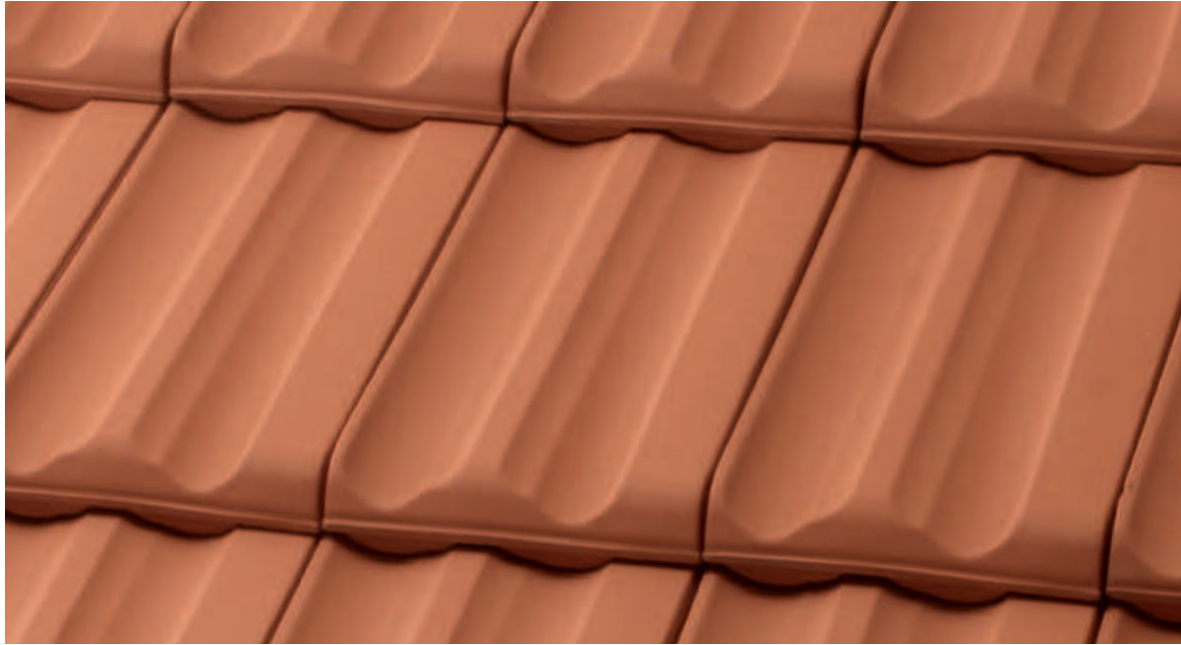

Doppelmuldenziegel.  
Maßgebende Daten für die Verarbeitung.

Dubbele muldenpan.  
Maatgevende gegevens voor de verwerking.

Tuile à auge double.  
Données déterminantes pour la mise en œuvre.

 **BrikDorff**  
[www.brikdorff.ru](http://www.brikdorff.ru)

  
T O N D A C H Z I E G E L



## ELSASS DOPPELMULDEN-ZIEGEL

DUBBELE MULDENPAN

TUILES À AUGES DOUBLE

Diese Ziegelform wurde als erster Tonziegel überhaupt 1881 maschinell hergestellt. Vor allem für landwirtschaftliche Gebäude und Gutshäuser. Heute ist der rustikal anmutende Charme des Doppelmulden-Ziegels wiederentdeckt worden und mehr und mehr auf Wohnhäusern zu sehen. Typisch sind die beiden parallelen Mulden und die sympathischen Proportionen. Auch bei kleineren Dächern wirkt die feine Gliederung angenehm in der Fläche.

**Verschiebespielraum: 80 mm**

Deze panvorm werd als eerste keramische ooit in 1881 machinaal vervaardigd. Vooral voor agrarische gebouwen en herenhuizen. Tegenwoordig is de rustiek aandoende charme van de dubbele muldenpan opnieuw ontdekt en valt hij meer en meer te zien op woonhuizen. Typisch zijn de beide parallel mulden en de sympathieke afmetingen.

Ook bij kleinere daken heeft de fijne opbouw een aangenaam effect op het oppervlak.

**Speelruimte: 80 mm.**

Ce fut la première tuile en terre cuite à avoir été fabriquée à la machine en 1881. Principalement pour les bâtiments agricoles et les demeures domaniales. Aujourd'hui, on a redécouvert le charme rustique de la tuile à auge double que l'on voit de plus en plus sur les maisons d'habitation. Ce qu'elle a de typique, ce sont ses deux auges parallèles et ses proportions séduisantes. Sa fine structure donne également une surface agréable sur les toits plus petits.

**Variabilité d'emboîtement: 80 mm.**



*Röben  
Doppelmulden-Ziegel  
ELSASS anthrazit*

*Röben dubbele muldenpan  
ELSASS antraciet*

*Tuiles à auge double  
Röben ELSASS anthracite*

## Die ELSASS Pluspunkte:

- 1. Größter Verschiebespielraum von 80 mm!** Ein Ziegel, der auf jedes Dach passt, ob alt oder neu.
- 2. Prägnante Ziegelform** mit zwei parallelen Mulden und sympathischen Proportionen.
- 3. Perfekter, nahtloser Übergang** aus der Fläche in den Ortgang.
- 4. Aus allerbestem Ton** geformt und bis ins Detail perfekt durchdacht und verarbeitet.
- 5. Höchster Qualitätsstandard.** Hochwertiges Oberflächen-Finish, auch mit edler Engobe.
- 6. Komplettes Formziegel-Programm:** Von A wie Antennenziegel bis Z wie Zierfirstplatte.

## De ELSASS Pluspunten:

- 1. Grote Speelruimte van 80 mm!** Kan op elk dak verwerkt worden.
- 2. Rustiek aandoende panvorm** met 2 parallel mulden en sympathieke afmetingen.
- 3. Perfecte, naadloze overgang** uit het vlak in de dakrand.
- 4. Verwaardigt uit de allerbeste klei** en tot in het kleinste detail perfect doordacht en afgewerkt.
- 5. De hoogste kwaliteitsstandaard:** finishing van het oppervlak ok met edele engobe.
- 6. Een compleet hulpstukken-programma:** van A tot Z, van keramische antennepan tot zadeldakpan.

## Les plus de ELSASS:

- 1. Très grande variabilité d'emboîtement de 80 mm!** Une tuile qui s'adapte à chaque toit, ancien ou neuf.
- 2. Forme séduisante** avec deux auges parallèles et des proportions sympathiques.
- 3. Une transition parfaite** de la surface de la toiture à la bordure de rive.
- 4. Pressée en argile de haute qualité** et parfaite jusque dans les détails.
- 5. Très haut standard:** Surfaces de haute qualité, aussi avec une belle engobe.
- 6. Un programme complet** de tuiles moulées, allant de l'about de faîtière jusqu'à la tuile pour antenne télévision.

## Maßgebende Daten für die Verarbeitung Maatgevende gegevens voor de verwerking Données déterminantes pour la mise en œuvre

### Die Dacheinteilung von der Traufe bis zum First mit den richtigen Decklängen

Das mittlere Deckmaß ist auf der Baustelle anhand der gelieferten Ziegel zu bestimmen und danach ist, unter Berücksichtigung der Ortgangsbildung, einzulatten. Zur Bestimmung des mittleren Deckmaßes auf der Baustelle wird eine Doppelreihe von 12 Ziegeln ausgelegt. Sie werden in den Verfalzungen einmal gestoßen und einmal gezogen und jeweils über 10 Ziegel in der Gesamtlänge gemessen - L<sup>1</sup> und L<sup>2</sup>. Die Summe beider Längen ist durch 20 zu teilen und ergibt die mittlere Decklänge = Lattweite.

### La répartition du toit de la tuile bis zum First mit den richtigen Decklängen

La couverture moyenne doit être déterminée sur le chantier à l'aide des tuiles livrées, les lattes étant posées par la suite en fonction de la forme de l'avanttoit. Pour déterminer la couverture moyenne sur le chantier, on pose une double rangée de 12 tuiles. Elles sont d'abord poussées puis tirées dans les emboîtements et mesurées sur une longueur totale de 10 tuiles - L<sup>1</sup> et L<sup>2</sup>. On divise le total des deux longueurs par 20 et on obtient la longueur de couverture moyenne = Mesure de lattage.

### De verdeling van het dak met de juiste deklengte

De gemiddelde latafstand op de bouwplaats bepalen aan de hand van de geleverde dakpannen. Hierna kunnen, rekening houdend met de latafstand van de gevelpannen, de panlatten gespijkerd worden. Om de latafstand te bepalen worden op de bouw 12 dakpannen in elkaar gelegd. De lengte van 10 pannen geduwd en getrokken worden bepaald. Maat L<sup>1</sup> en L<sup>2</sup>. De som van beide lengtes wordt gedeeld door 20 en de uitkomst is gemiddelde latafstand.

Mittlere Decklänge  
Gemiddelde deklengte  
Longueur de couverture moy.

$$L = \frac{L_1 + L_2}{20}$$

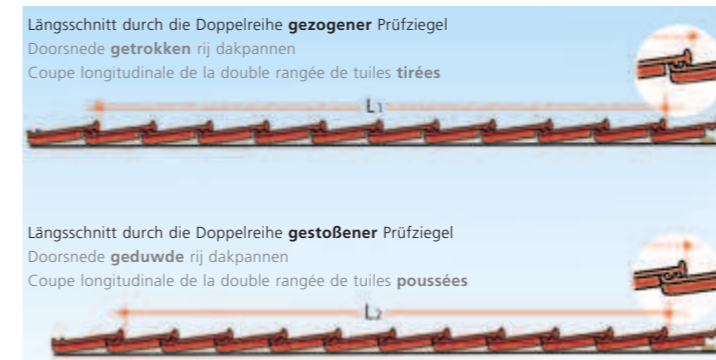

### Orientierungs-Decklängen (cm) nach Anzahl der Flächenziegelreihen (ohne GOZ)

Latafstand (cm) met he aantal rijen pannen (ohne gevelpannen)  
Longueurs de couverture (cm) en fonction du nombre de rangées de tuiles (sans tuiles de rive)

1	2	3	4	5	6	7	8	9	10	11
31,0	62,0	93,0	124,0	155,0	186,0	217,0	248,0	279,0	310,0	341,0
12	13	14	15	16	17	18	19	20	25	30
372,0	403,0	434,0	465,0	496,0	527,0	558,0	589,0	620,0	775,0	930,0

### Die Dacheinteilung von Ortgang mit den richtigen Deckbreiten

Hier sind dem Dachdecker sehr enge Grenzen gesetzt. Die einzudeckende Dachfläche muß sehr genau eingeteilt (geschnürt) und mit Dachziegeln eingepasst werden. Die mittlere Deckbreite wird im Prinzip ähnlich wie die mittlere Decklänge auf der Baustelle überprüft, nur dass jetzt die Seitenverfaltungen ineinander greifen. Die Messung erfolgt jeweils an den Wülsten einer Doppelreihe von 10 gezogenen bzw. gestoßenen Ziegeln.

### La répartition du toit d'un avant-toit à l'autre avec les largeurs de couverture appropriées

Ici, le couvreur est très limité dans ses possibilités. La toiture doit être répartie très exactement (au cordeau) et testée avec les tuiles. En principe, la largeur de couverture moyenne doit également être vérifiée sur le chantier, tout comme la longueur de couverture moyenne, à la différence que les emboîtements latéraux s'engrènent l'un dans l'autre. La mesure est effectuée aux bourrelets d'une double rangée de 10 tuiles tirées puis poussées.

### De verdeling van het dak met de juiste dekbreedte

Hier is de dakdekker aan strakke maten gebonden. Het in te dekken dak moet zeer nauwkeurig ingedeeld worden. De gemiddelde dekbreedte wordt op dezelfde manier bepaald als de latafstand. Het verschil is alleen dat de pannen nu in de zijsluiting liggen. De meting vindt plaats tussen de beide wellen van de 10 geduwde of getrokken dakpannen.

Mittlere Deckbreite  
Gemiddelde dekbreedte  
Largeur de couverture moy.

$$B = \frac{b_1 + b_2}{20}$$

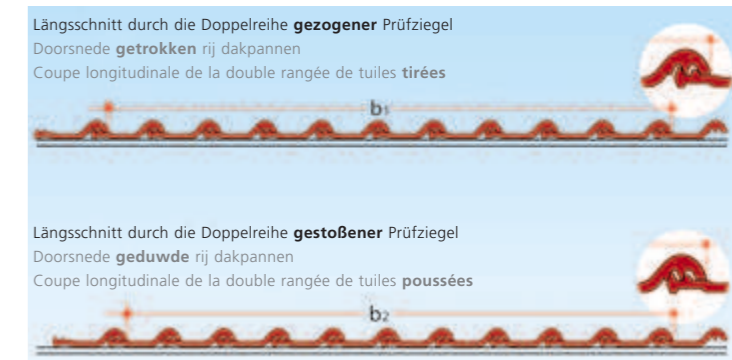

### Orientierungs-Deckbreiten (cm) nach Anzahl der Ziegelreihen ohne GOZ oder Doppelkremper

Dekbreedte (cm) met he aantal rijen dakpannen (ter orientatie)  
Largeurs de couverture d'orientation (cm) en fonction du nombre de rangées de tuiles

1	2	3	4	5	6	7	8	9	10	11
20,0	40,0	60,0	80,0	100,0	120,0	140,0	160,0	180,0	200,0	220,0
12	13	14	15	16	17	18	19	20	25	30
240,0	260,0	280,0	300,0	320,0	340,0	360,0	380,0	400,0	500,0	600,0

**Dachquerschnitt**

Traufe mit tiefhängender Rinne, First mit Trockenfirstelement. (Andere Konstruktionen sind entsprechend den Fachregeln des Dachdeckerhandwerks möglich.)

**Dwarsdoorsnede**

Gootdetail met mastgoot (andere konstrukties, volgens de geldende vakregels, zijn ook mogelijk)

**Coupe transversale de la toiture**

Gouttière basse et sous-faîtage avec élément faitier sec. (D'autres constructions sont possibles conformément aux règles professionnelles des couvreurs).

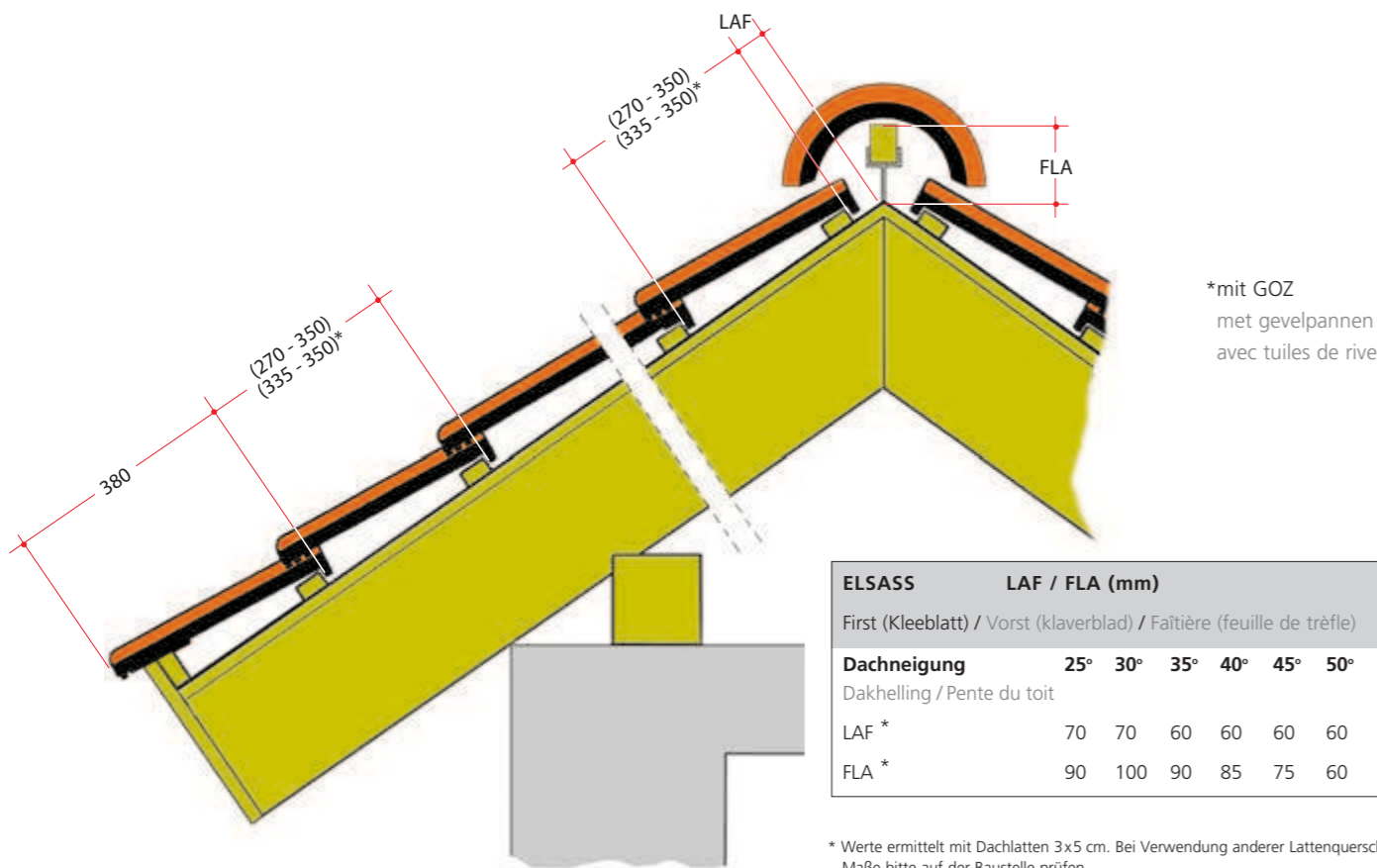

\*mit GOZ met gevelpannen avec tuiles de rive

ELSASS	LAF / FLA (mm)							
First (Kleeblatt) / Vorst (klaverblad) / Faîtière (feuille de trèfle)								
Dachneigung / Dakhelling / Pente du toit	25°	30°	35°	40°	45°	50°	55°	60°
LAF *	70	70	60	60	60	60	60	60
FLA *	90	100	90	85	75	60	50	40

\* Werte ermittelt mit Dachlatten 3x5 cm. Bei Verwendung anderer Lattenquerschnitte, Maße bitte auf der Baustelle prüfen.

\* Maat bepaald met panlatten van 3x5 cm. Bij toepassing van een andere afmeting, de maten op de bouw controleren.

\* Toutes les mesures ont été prises sous utilisation de lattes de 3x5 cm. Vérifiez les mesures sur le chantier lors de l'utilisation d'autres lattes.

**FLA**  
FirstLattenAbstand. Maß vom Scheitelpunkt der Sparren (bzw. Konterlattung) bis zur Oberkante der Firstlatte.

**LAF**  
LattenAbstandFirst. Maß vom Scheitelpunkt der Sparren (bzw. Konterlattung) bis zur Vorderkante der ersten Dachlatte.

**FLA**  
ruiterhoogte, maat in mm vanaf snijpunt van de tengels tot bovenkant ruiter

**LAF**  
panlatafstand nok, maat in mm vanaf snijpunt van de tengels tot voorkant panlat.

**FLA**  
Ecart entre le sommet des chevrons (ou contre-lattis) et le bord supérieur de la latte faitière.

**LAF**  
Ecart entre le sommet des chevrons (ou contre-lattis) et la 1<sup>ère</sup> latte de toit.

**Ortgänge**

Bei einer flächenbündigen Ausbildung der Ortgänge ist darauf zu achten, dass schon bei der Planung mit den entsprechenden, passenden mittleren Deckbreiten gerechnet wird. Mehr Spielraum lässt dabei ein größerer Ortgangüberstand, der unterseitig und stirnseitig ausgeführt wird (wie in den Schnitten dargestellt). Es wurde hier von einem Abstand Holz zu Steg von 10 mm ausgegangen. Bei einem anderen Abstand sind die Ortgangmaße anzupassen.

Ortgangausbildung mit Ortgangziegel links/rechts und Ortgangbrett

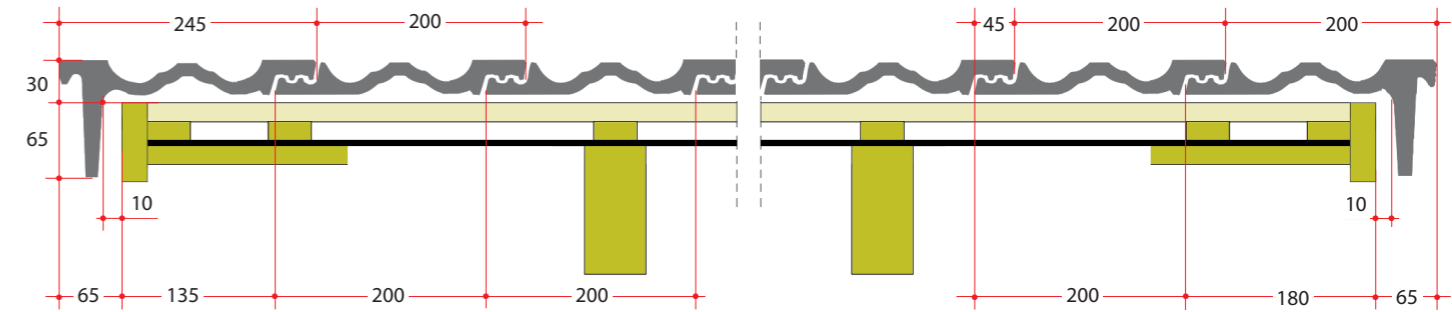

Ortgangausbildung mit Doppelkrempen und Ortgangbrett

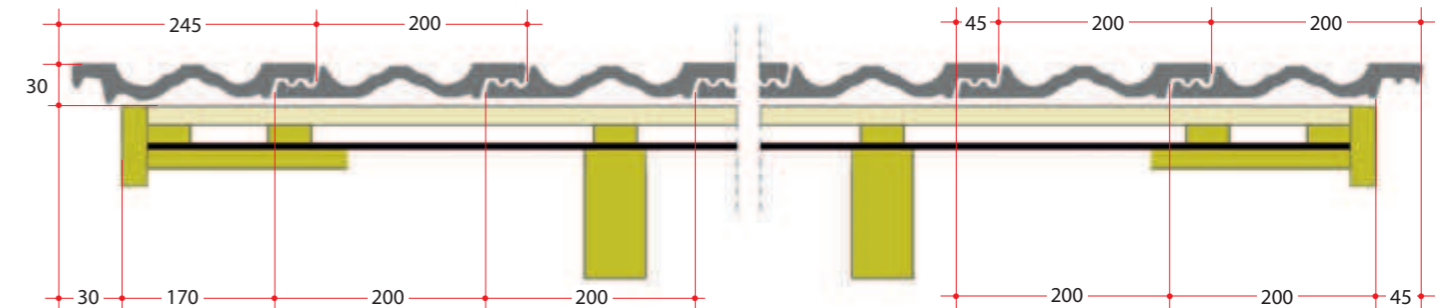

Alle Maße in mm.

**Gevelpannen**

Bij het ontwerpen van een dak is het van belang dat met de juiste dekbreedte wordt gerekend. Meer speelruimte krijg je door een groter overstek, die aan de onderzijde wordt afgewerkt (zie doorsnede)

Detail van gevelpan links/rechts met overstek en windveer

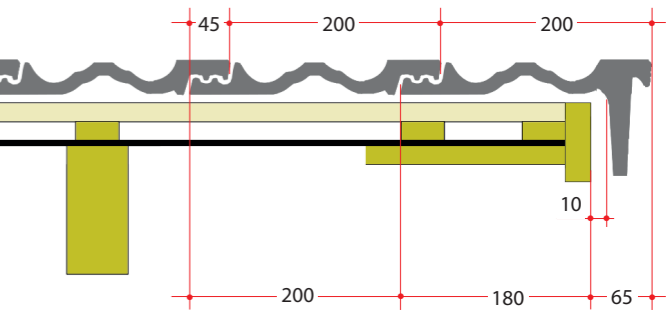

Detail van dubbel welpan met overstek en windveer

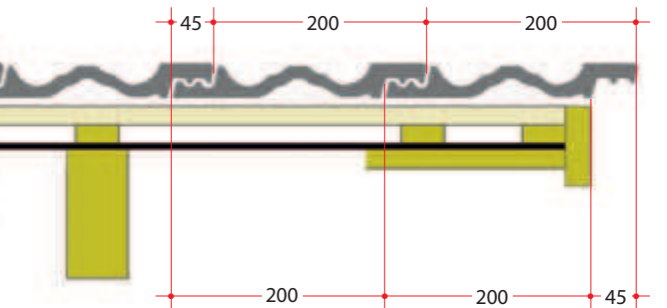

Alle maten in mm

**Avant-toits**

Lors d'une pose des avant-toits à fleur, calculer les largeurs de couverture adéquates dès la planification. Ici, une saillie plus importante par-dessous et devant (comme illustré dans les coupes) permet une plus grande tolérance.

Formation de l'avant-toit avec tuiles de rive droite/gauche et soffite d'avant-toit.

Formation de l'avant-toit avec tuile à double bourrelet et soffite d'avant-toit.

Toutes les mesures en mm.

## Zusatzmaßnahmen bei Unterschreitung der Regeldachneigung (RDN) nach Fachregeln

Bei erhöhten Anforderungen an die Dachdeckung sind Zusatzmaßnahmen bei Planung und Ausführung vorzunehmen. Als Zusatzmaßnahmen gelten:

- Unterdach
  - Unterdeckung
  - Unterspannung
- Erhöhte Anforderungen können auftreten bei:
- konstruktiven Besonderheiten
  - besonderer Lage und Höhe des Gebäudes
  - Nutzung des Dachgeschosses insbesondere zu Wohnzwecken
  - besonderen klimatischen Verhältnissen
  - besonderen örtlichen Bestimmungen.

Für die Ausführung der genannten Zusatzmaßnahmen ist das „Merkblatt für Unterdächer, Unterdeckungen und Unterspannungen“ zu beachten. Dachdeckungen sind auch mit Zusatzmaßnahmen **nicht** mehr auszuführen, wenn die Dachneigung weniger als 10° beträgt. Maßgebend ist dabei die Sparrenneigung.



## Aan vullendemaatregelen bij dakhellingen kleiner dan de standaarddakhellingen (SDH)

Bij verhoogde eisen aan de dakbedekking moeten extra maatregelen worden getroffen bij planning en uitvoering. Als extra maatregelen gelden:

- dakbeschot
  - onderdak
  - folie.
- Verhoogde eisen kunnen vereist zijn bij:
- constructieve bijzonderheden
  - speciale ligging en hoogte van het gebouw
  - gebruik van de zolderverdieping, met name voor woondoelinden
  - speciale klimatologische omstandigheden
  - speciale lokale bepalingen.

Dakbedekkingen zijn ook met extra maatregelen niet meer uitvoerbaar als de dakhelling minder dan 10° bedraagt.

## Mesures supplémentaires si la pente du toit est inférieure à la pente normale (PNT)

Si la toiture doit répondre à des exigences accrues, il est nécessaire de prendre des mesures supplémentaires lors de la planification et de la mise en oeuvre. Les mesures supplémentaires peuvent être les suivantes:

- sous-toiture
  - sous-plafond
  - film sous-toiture.
- Les exigences accrues peuvent s'avérer nécessaires dans les cas suivants:
- particularités au niveau construction
  - emplacement et hauteur du bâtiment
  - utilisation des combles, notamment comme habitation
  - conditions climatiques particulières
  - prescriptions locales spécifiques.
- La réalisation d'un toit n'est pas possible, même avec des mesures supplémentaires, si la pente du toit est inférieure à 10°.

## Zuordnung der Zusatzmaßnahmen<sup>1)</sup>

## Toekenning van extra maatregelen

## Classification des mesures supplémentaires

Erhöhte Anforderungen durch Nutzung des Dachgeschosses, konstruktive Besonderheiten, klimatische Verhältnisse. Bijkomende eisen vanwege de gebruik van de zolderverdieping, constructieve bijzonderheden, klimatologische omstandigheden. Exigences particulières par l'utilisation des combles, les particularités de la construction ou les conditions climatiques.				
Dachneigung Dakhelling Pente du toit	Keine weitere erhöhte Anforderung <sup>2)</sup> Geen bijkomende eisen Pas d'exigence accrue particulière	Eine weitere erhöhte Anforderung <sup>2)</sup> Één bijkomende eisen Une exigence particulière	Zwei weitere erhöhte Anforderungen <sup>2)</sup> Twee bijkomende eisen Deux exigences particulières	Drei weitere erhöhte Anforderungen <sup>2)</sup> Drie bijkomende eisen Trois exigences particulières
≥ RDN ≥ SDH ≥ PNT	<b>Kl. 6 / Kl. 6 / Cat. 6</b>  <b>3.3</b> Unterspannbahn (USB-A), UDP <sup>4)</sup> <b>3.3</b> Onderfolie (USB-A), UDP <b>3.3</b> Film sous-toiture (USB-A), UDP	<b>Kl. 6 / Kl. 6 / Cat. 6</b>  <b>3.3</b> Unterspannbahn (USB-A), UDP <sup>4)</sup> <b>3.3</b> Onderfolie (USB-A), UDP <b>3.3</b> Film sous-toiture (USB-A), UDP	<b>Kl. 5 / Kl. 5 / Cat. 5</b>  <b>2.4</b> Überlappte / verfalzte Unterdeckung (UDB-A; UDB-B; USB-A), UDP <sup>4)</sup> <b>2.4</b> Verlappend onderdak (UDB-A; UDB-B; USB-A), UDP <b>2.4</b> Sous-plafond imbriqué (UDB-A; UDB-B; USB-A), UDP	<b>Kl. 4 / Kl. 4 / Cat. 4</b>  <b>2.2</b> Verschweißte / verklebte Unterdeckung <b>2.2</b> Gelast of gelijmd onderdak <b>2.2</b> Sous-couverture soudée ou collée <b>2.3</b> Überdeckte Unterdeckung aus Bitumenbahnen <b>2.3</b> Overlappend onderdak van bitumenbanen <b>2.3</b> Sous-couverture avec bandes de bitume <b>3.2</b> Nahtgesicherte Unterspannung (UDB-A; UDB-B; USB-A), UDP <b>3.2</b> Tegen naden beschermde onderfolie (UDB-A; UDB-B; USB-A), UDP <b>3.2</b> Film sous-toiture soudé (UDB-A; UDB-B; USB-A), UDP
≥ (RDN-4*) ≥ (SDH-4*) ≥ (PNT-4*)	<b>Kl. 4 / Kl. 4 / Cat. 4</b>  <b>2.2</b> Verschweißte / Verklebte Unterdeckung <b>2.2</b> Gelast of gelijmd onderdak <b>2.2</b> Sous-couverture soudée ou collée <b>2.3</b> Überdeckte Unterdeckung aus Bitumenbahnen <b>2.3</b> Overlappend onderdak van bitumenbanen <b>2.3</b> Sous-couverture avec bandes de bitume <b>3.2</b> Nahtgesicherte Unterspannung (UDB-A; UDB-B; USB-A), UDP <b>3.2</b> Tegen naden beschermde onderfolie (UDB-A; UDB-B; USB-A), UDP <b>3.2</b> Film sous-toiture soudé (UDB-A; UDB-B; USB-A), UDP	<b>Kl. 4 / Kl. 4 / Cat. 4</b>  <b>2.2</b> Verschweißte / Verklebte Unterdeckung <b>2.2</b> Gelast of gelijmd onderdak <b>2.2</b> Sous-couverture soudée ou collée <b>2.3</b> Überdeckte Unterdeckung aus Bitumenbahnen <b>2.3</b> Overlappend onderdak van bitumenbanen <b>2.3</b> Sous-couverture avec bandes de bitume <b>3.2</b> Nahtgesicherte Unterspannung (UDB-A; UDB-B; USB-A), UDP <b>3.2</b> Tegen naden beschermde onderfolie (UDB-A; UDB-B; USB-A), UDP <b>3.2</b> Film sous-toiture soudé (UDB-A; UDB-B; USB-A), UDP	<b>Kl. 3 / Kl. 3 / Cat. 3</b>  <b>2.1</b> Naht- und perforationsgesicherte Unterdeckung <b>2.1</b> Tegen naden en perforatie beschermde onderdak <b>2.1</b> Sous-toiture avec film soudé, résistante à la perforation <b>3.1</b> Naht- und perforationsgesicherte Unterspannung (UDB-A; UDB-B; USB-A), UDP <b>3.1</b> Tegen naden en perforatie beschermde onderfolie (UDB-A; UDB-B; USB-A), UDP <b>3.1</b> Sous-toiture avec film soudé résistant à la perforation (UDB-A; UDB-B; USB-A), UDP	<b>Kl. 3 / Kl. 3 / Cat. 3</b>  <b>2.1</b> Naht- und perforationsgesicherte Unterdeckung <b>2.1</b> Tegen naden en perforatie beschermde onderdak <b>2.1</b> Sous-toiture avec film soudé, résistante à la perforation <b>3.1</b> Naht- und perforationsgesicherte Unterspannung (UDB-A; UDB-B; USB-A), UDP <b>3.1</b> Tegen naden en perforatie beschermde onderfolie (UDB-A; UDB-B; USB-A), UDP <b>3.1</b> Sous-toiture avec film soudé résistant à la perforation (UDB-A; UDB-B; USB-A), UDP
≥ (RDN-8*) ≥ (SDH-8*) ≥ (PNT-8*)	<b>Kl. 3 / Kl. 3 / Cat. 3</b>  <b>2.1</b> Naht- und perforationsgesicherte Unterdeckung <b>2.1</b> Tegen naden en perforatie beschermde onderdak <b>2.1</b> Sous-toiture avec film soudé, résistante à la perforation <b>3.1</b> Naht- und perforationsgesicherte Unterspannung (UDB-A; UDB-B; USB-A), UDP <sup>4)</sup> <b>3.1</b> Tegen naden en perforatie beschermde onderfolie (UDB-A; UDB-B; USB-A), UDP <b>3.1</b> Sous-toiture avec film soudé résistant à la perforation (UDB-A; UDB-B; USB-A), UDP	<b>Kl. 3 / Kl. 3 / Cat. 3</b>  <b>2.1</b> Naht- und perforationsgesicherte Unterdeckung <b>2.1</b> Tegen naden en perforatie beschermde onderdak <b>2.1</b> Sous-toiture avec film soudé, résistante à la perforation <b>3.1</b> Naht- und perforationsgesicherte Unterspannung (UDB-A; UDB-B; USB-A), UDP <sup>4)</sup> <b>3.1</b> Tegen naden en perforatie beschermde onderfolie (UDB-A; UDB-B; USB-A), UDP <b>3.1</b> Sous-toiture avec film soudé résistant à la perforation (UDB-A; UDB-B; USB-A), UDP	<b>Kl. 3 / Kl. 3 / Cat. 3</b>  <b>2.1</b> Naht- und perforationsgesicherte Unterdeckung <b>2.1</b> Tegen naden en perforatie beschermde onderdak <b>2.1</b> Sous-toiture avec film soudé, résistante à la perforation <b>3.1</b> Naht- und perforationsgesicherte Unterspannung (UDB-A; UDB-B; USB-A), UDP <b>3.1</b> Tegen naden en perforatie beschermde onderfolie (UDB-A; UDB-B; USB-A), UDP <b>3.1</b> Sous-toiture avec film soudé résistant à la perforation (UDB-A; UDB-B; USB-A), UDP	<b>Kl. 3 / Kl. 3 / Cat. 3</b>  <b>2.1</b> Naht- und perforationsgesicherte Unterdeckung <b>2.1</b> Tegen naden en perforatie beschermde onderdak <b>2.1</b> Sous-toiture avec film soudé, résistante à la perforation <b>3.1</b> Naht- und perforationsgesicherte Unterspannung (UDB-A; UDB-B; USB-A), UDP <sup>4)</sup> <b>3.1</b> Tegen naden en perforatie beschermde onderfolie (UDB-A; UDB-B; USB-A), UDP <b>3.1</b> Sous-toiture avec film soudé résistant à la perforation (UDB-A; UDB-B; USB-A), UDP
≥ (RDN-12*) ≥ (SDH-12*) ≥ (PNT-12*)	<b>Kl. 2 / Kl. 2 / Cat. 2</b>  <b>1.2</b> Regensicheres Unterdach <b>1.2</b> Regendicht onderdak <b>1.2</b> Sous-toiture étanche à la pluie	<b>Kl. 2 / Kl. 2 / Cat. 2</b>  <b>1.2</b> Regensicheres Unterdach <b>1.2</b> Regendicht onderdak <b>1.2</b> Sous-toiture étanche à la pluie	<b>Kl. 1 / Kl. 1 / Cat. 1</b>  <b>1.1</b> Wasserdichtes Unterdach <b>1.1</b> Wasserdicht onderdak <b>1.1</b> Sous-toiture étanche à l'eau	<b>Kl. 1 / Kl. 1 / Cat. 1</b>  <b>1.1</b> Wasserdichtes Unterdach <b>1.1</b> Wasserdicht onderdak <b>1.1</b> Sous-toiture étanche à l'eau
<b>MDN</b> <b>MDH</b> <b>PMT</b>	10°	10°	10°	10°

RDN/SDH/PNT: Regeldachneigung / Standaarddakhelling / Pente normale du toit  
MDN/MDH/PMT: Mindestdachneigung / Minimale dakhelling / Pente minimale du toit  
Quelle: Fachregel für Dachdeckungen mit Dachziegeln und Dachsteinen

<sup>1)</sup> Die in der Tabelle genannten Zusatzmaßnahmen sind Mindestmaßnahmen unter Berücksichtigung der Tabelle 1 des „Merkblatt für Unterdächer, Unterdeckungen, Unterspannungen“. <sup>2)</sup> Erhöhte Anforderungen bilden Kategorien gemäß Abschnitt 1.1.3. Weitere erhöhte Anforderungen können sich aus der Gewichtung innerhalb einer Kategorie gemäß Abschnitt 1.1.3 ergeben. Zum Beispiel können klimatische Verhältnisse mehrere erhöhte Anforderungen ergeben. <sup>3)</sup> Nur zulässig, wenn ein Nachweis hinsichtlich der Funktionssicherheit der verwendeten Produkte einschl. des Zubehörs (Dichtbänder, Klebebänder, Dichtungsmassen, vorkonfektionierte Nahtsicherung u.a.) im Rahmen einer Schlagregenprüfung herstellereitig erfolgt ist. Andernfalls die nächst höhere Klasse wählen. <sup>4)</sup> Unterdeckplanen (UDP) sind gemäß der Klassifizierung im „Merkblatt für Unterdächer, Unterdeckungen, Unterspannungen“ zuzuordnen.



ELSASS  
NATURROT / NATUURROOD / ROUGE NATUREL





## ELSASS

ANTHRAZIT / ANTRACIET / ANTHRACITE

**Roben**  
TONDACHZIEGEL



## ELSASS

ALTFARBEN / OUD ZWART / TEINTE VIEILLIE

**Roben**  
TONDACHZIEGEL

Decklänge ca. / deklengte ca. / Longueur couverture app. / mm	270 - 350
mit GOZ / met gevelpannen / avec tuiles de rive / ca. mm	335 - 350
Mittl. Deckbreite ca. / Gemiddelde dekbreedte ca. / Largeur couverture moy. app. / mm	200
Gesamtlänge ca. / Totale lengte ca. / Longueur totale app. / mm	420
Gesamtbreite ca. / Totale breedte ca. / Largeur totale app. / mm	245
Stückbedarf m <sup>2</sup> ca. / Aantal stuks m <sup>2</sup> ca. / Nombre de tuile m <sup>2</sup> app.	14,3 - 18,5
mit GOZ / met gevelpannen / avec tuiles de rive	14,3 - 14,9
Regeldachneigung* / Aanbevolen minimale dakhelling* / Pente de toit*	25°
Gewicht / Stück ca. / Gewicht / stuk ca. / Poids unitaire, env. / kg	3,40
Gewicht m <sup>2</sup> ca. / Gewicht m <sup>2</sup> ca. / Poids m <sup>2</sup> app. / kg	48,7 - 62,9
mit GOZ / met gevelpannen / avec tuiles de rive / kg	48,7 - 50,7
Stück / Palette / Aantal stuks per pallet / Nombre de tuiles par palette	60 x 5 = 300
Gewicht / Europalette / Gewicht/Europallet / Poids europalette / kg	1045

- \* Geringere Dachneigungen sind bei entsprechenden Zusatzmaßnahmen möglich.
- \* Lagere dakhelling is bij goede voorzorgsmaatregelen mogelijk.
- \* Pente moindre possible avec les mesures appropriées d'aménagement d'une sous-toiture.

### GOZ links

- Gewicht: ca. 4,8 kg
- Decklänge: 335 - 350 mm
- Deckbreite: ca. 245 mm

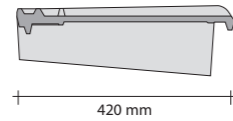

### Gevelpan links

- gewicht: ca. 4,8 kg
- deklengte: 335 - 350 mm
- dekbreedte: ca. 245 mm

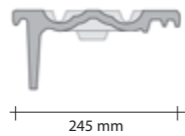

### Rive gauche

- poids: env. 4,8 kg
- Longueur de couverture: 335 - 350 mm
- largeur de couverture: env. 245 mm



### ELSASS Doppelmulden-Ziegel

#### Dubbele muldenpan

#### Tuile à auge double

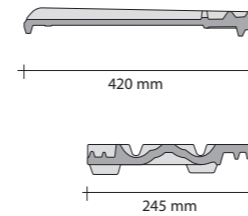

### GOZ rechts

- Gewicht: ca. 4,5 kg
- Decklänge: 335 - 350 mm
- Deckbreite: ca. 200 mm

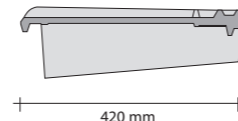

### Gevelpan rechts

- gewicht: ca. 4,5 kg
- deklengte: 335 - 350 mm
- dekbreedte: ca. 200 mm

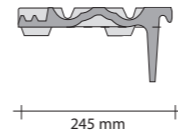

### Rive droite

- poids: env. 4,5 kg
- Longueur de couverture: 335 - 350 mm
- largeur de couverture: env. 200 mm



### 1/2 Ziegel

- Gewicht: ca. 2,2 kg
- Mittl. Deckbreite: ca. 100 mm

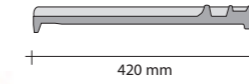

### 1/2 pan

- gewicht: ca. 2,2 kg
- gemiddelde dekbreedte: ca. 100 mm

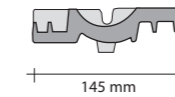

### 1/2 Tuile

- poids: env. 2,2 kg
- Largeur de couverture moyenne: env. 100 mm



### Doppelkremper

- Gewicht: ca. 3,3 kg
- Decklänge: 335 - 350 mm
- Deckbreite: ca. 245 mm

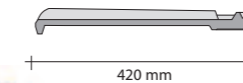

### Dubbele welpan

- gewicht: ca. 3,3 kg
- deklengte: 335 - 350 mm
- dekbreedte: ca. 245 mm

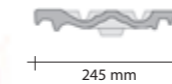

### Tuile à double bourrelet

- poids: env. 3,3 kg
- Longueur de couverture: 335 - 350 mm
- largeur de couverture: env. 245 mm



### Zierfirstplatten (Kleeblatt)

- für Anfang und Ende
- Gewicht: ca. 1 kg

#### Siervorstplaat (klaverblad)

- begin en eind
- gewicht: ca. 1 kg

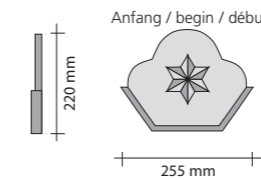

#### Fronton début/fin feuille de trèfle

- début et fin
- poids: env. 1 kg

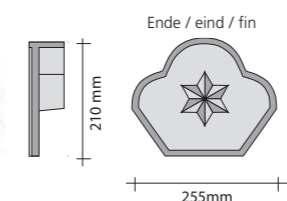

### Entlüfter

- Entlüftungs-Querschnitt ca. 19 cm<sup>2</sup>, mit Tonzähnen gegen Vogeleinflug
- Gewicht: ca. 3,3 kg

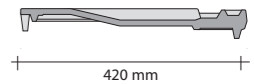

### Ventilatiepan

- doorsnede ventilatieopening ca. 19 cm<sup>2</sup>
- gewicht: ca. 3,3 kg

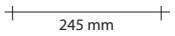

### Chatière

- Ouverture de la ventilation: env. 19 cm<sup>2</sup>
- poids: env. 3,3 kg

### First (Kleeblatt)

- ca. 2,7 Stück/m
- Gewicht: ca. 3,5 kg/Stück
- Deckbreite: ca. 200 mm

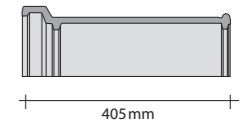

### Klaverblad vorst

- ca. 2,7 st/m
- gewicht: ca. 3,5 kg/st
- dekbreedte: ca. 200 mm

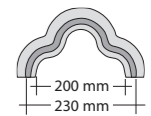

### Faitière feuille de trèfle

- env. 2,7 pièces/m
- poids: env. 3,5 kg/pièce
- largeur de couverture: env. 200 mm



**Walmkappe (Kleeblatt), universal**

- Für 10° - 60°
- Gewicht: ca. 4,8 kg



**Broekstuk (Klaverblad), universeel**

- voor 10° - 60°
- gewicht: ca. 4,8 kg

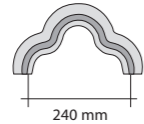

**Jonction faitière (Feuille de trèfle), universelle**

- Pour 10° - 60°
- Poids: env. 4,8 kg



**Sargdeckel-First**

- Gewicht: ca. 2,9 kg
- ca. 3 Stück/m
- Deckbreite: ca. 205 mm
- nur in naturrot und altfarben lieferbar

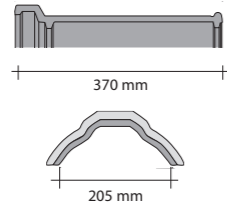

**Platte vorst**

- gewicht: ca. 2,9 kg
- ca. 3 st/m
- dekbreedte: ca. 205 mm
- alleen in natuurrood en oud zwart leverbaar



**Faitière platte**

- Poids: env. 2,9 kg
- env. 3 pièces/m
- largeur de couverture: env. 205 mm
- seulement en teinte vieillie et rouge naturel livrable

**Gratanfänger (Kleeblatt)**

- Gewicht: ca. 4,0 kg

**Hoekkeper beginvorst (klaverblad)**

- gewicht: ca. 4,0 kg

**Début d'arrêtier (feuille de trèfle)**

- poids: env. 4,0 kg

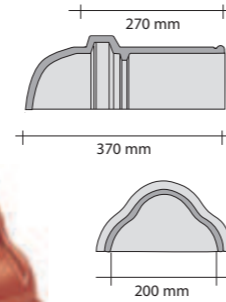

**Überbreiter First (Sargdeckel)**

- ca. 3 Stück/m
- Gewicht: 3,5 kg
- Deckbreite: ca. 290 mm
- nur in naturrot und altfarben lieferbar

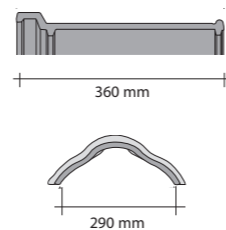

**Extra brede platte vorst**

- ca. 3 st/m
- gewicht: ca. 3,5 kg
- dekbreedte: ca. 290 mm
- alleen in natuurrood en oud zwart leverbaar



**Faitière extra - large**

- env. 3 pièces/m
- poids: env. 3,5 kg
- largeur de couverture moyenne: env. 290 mm
- seulement en teinte vieillie et rouge naturel livrable

**Ton-Antennenziegel**

- Gewicht Ziegel: ca. 3,0 kg
- Gummikappe: ca. 0,1 kg
- Gesamtgewicht: ca. 3,1 kg

**Keramische antennepan**

- gewicht dakpan: ca. 3,0 kg
- gewicht rubberkap: ca. 0,1 kg
- totaal gewicht: ca. 3,1 kg

**Passage d'antenne en terre cuite**

- poids tuile: env. 3,0 kg
- calotte en caoutchouc: env. 0,1 kg
- total: env. 3,1 kg

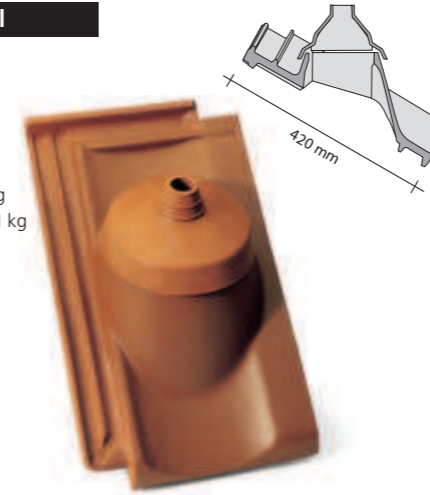

**Ton-Dunstrohr mit flexiblem Anschlussstutzen**

- Durch Drehung des Rohres der Dachneigung anpassbar
- Optimale Ausrichtung von 20° bis 40°
- Gewicht Ziegel: ca. 3,0 kg
- Gewicht Rohr: ca. 2,7 kg
- Gewicht gesamt: ca. 5,7 kg
- Dunstrohr-Innen Ø: ca. 100 mm,
- 125/150 auf Anfrage

**Keramische dakdoorvoer met flexibele slang**

- door draaiing van de pijp op dakhelling aan te passen
- optimale dakhelling van 20° tot 40°
- gewicht dakpan: ca. 3,0 kg
- eewicht pijp: ca. 2,7 kg
- totaal gewicht: ca. 5,7 kg
- diameter inwendig: ca. 100 mm,
- 125/150 op aanvraag

**Tuile à douille avec attache flexible**

- s'adapte à la pente en tournant le mitron
- optimisation entre 20° et 40°
- poids tuile: env. 3,0 kg
- roseau: env. 2,7 kg
- total: env. 5,7 kg
- diamètre intérieur: env. 100 mm,
- 125/150 sur demande

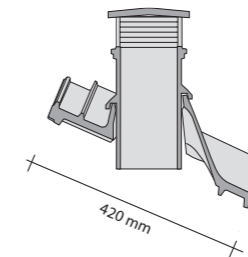

**PVC-Antennendurchlass**

- Gewicht: ca. 1,3 kg

**PVC antennepan**

- gewicht: ca. 1,3 kg

**Passage d'antenne en PVC**

- poids: env. 1,3 kg



**PVC-Dunstrohr**

- Gewicht: ca. 1,3 kg
- Innendurchmesser: 100 mm
- mit flexiblem Schlauch und Reduzierstück

**PVC dakdoorvoer**

- gewicht: ca. 1,3 kg
- diameter inwendig: ca. 100 mm
- met flexibele slang

**Tuile à douille en PVC**

- poids: env. 1,3 kg
- diamètre intérieur: 100 mm
- avec tuyau flexible et manchon



**PVC-Solar-Durchgangspfanne**

- Gewicht: ca. 1,0 kg
- für Rohrquerschnitte DN 30/50/70

**PVC solar dakdoorvoer**

- diameter DN 30/50/70
- gewicht: ca. 1,0 kg

**Tuile solaire de passage en PVC**

- diamètre DN 30/50/70
- poids: env. 1,0 kg

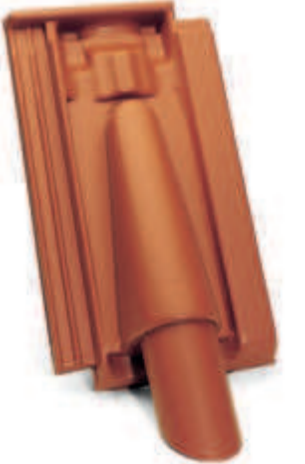



### Sicherheits-Trittpfanne

- Metallguss, kunststoffversiegelt, mit farblich angepasster Kunststoffpfanne
- Din-gerecht

### Veiligheid en trappan

- kunststof verzegeld metaal met kunststof pan in kleur
- Din-getest

### Tuile marche - pied

- tuile en plastique avec marche-pied métal de couleur adaptée
- suivant DIN



### Standrost

- komplett mit farblich angepasstem Rost und Kunststoffpfannen inkl. Befestigungsmaterial
- Länge: ca. 800 mm
- DIN-gerecht

### Looppooster

- compleet, met in kleur aangepast rooster en kunststof pannen
- inclusief bevestigingsmateriaal
- lengte: ca. 800 mm
- DIN-getest

### Marche-pied

- complet, avec tuile en plastique et grille couleur adaptée
- matériel de fixation inclus
- longueur: env. 800 mm
- suivant DIN

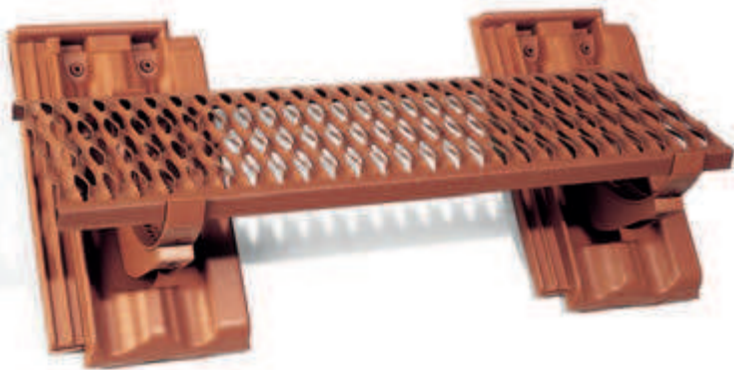

### Weiteres Zubehör / Toebehoren / Autres accessoires

#### Pultdachziegel\*

Chaperon pan (Haakvorst)\* / Tuile shed\*

#### Pultdach-Giebelortgang links/rechts\*

Chaperon gevelpan links/rechts\* / Tuile de rive shed gauche/droite\*

#### Pultdach-Doppelkremper\*

Chaperon met dubbele wel\* / Tuile shed double bourrelet\*

Acryl-Lichtpfanne / Acryl-lichtpan / Tuile transparente en acryl

Traufenkamm / Vogelschroot / Peigne anti-oiseaux

Vogelschutzgitter (5m) / Vogelgaas (5m) / Grille anti-oiseaux (5m)

Sicherheits-Leiterhaken / Ladderhaken / Crochet d'échelle

Sturmklammern (Zi/Al) / Panhaken (Zi/Al) / Crochet de tuile (Zi/Al)

Alu-Firstklammern / Alu-vorsthaken / Crochet de faitière alu

First-/Gratlattenhalter / Ruitdrager / Support de faitage

#### PVC-Solar-Trägerpfanne für die Aufdachmontage

PVC solar montagepan voor montage op dak  
Tuile en PVC de support pour système solaire

#### Universal-PVC-Abgaskalotte, DN 100, für Dachneigung bis 40°

Universeel PVC rookgasdoorvoer 100 mm, dakhelling 40°  
Calotte en PVC universelle DN 100, pour pente jusqu' à 40°

#### Universal-PVC-Abgaskalotte, DN 125, für Dachneigung bis 40°

Universeel PVC rookgasdoorvoer 125 mm, dakhelling 40°  
Calotte en PVC universelle DN 125, pour pente jusqu' à 40°

#### Dachdeckerfarbe

Engobe  
Peinture couleur de tuile

\*Auf Anfrage / Op aanvraag / Sur demande

Unter **roeben.com** öffnet sich die ganze Welt der Röben-Produkte. Neben der kompletten Produktübersicht finden Sie hier viele praktische Tipps und Tricks für den richtigen Umgang mit Ziegeln und allem, was dazugehört. Die Seiten werden ständig aktualisiert und erweitert. Das heißt, ein Besuch von Zeit zu Zeit gibt immer wieder neue Einblicke in brandheiße News, Produkte und Dienstleistungen.

### Online-Berechnung der Windsogsicherung für alle Röben Tondachziegel.

Seit dem 1. März 2011 gelten die neuen Fachregeln "Windlasten auf Dächern mit Dachziegeln und Dachsteinen" mit deutlich erhöhten Anforderungen an die Befestigungen.

Auf der Röben Homepage **roeben.com** finden Sie einen Profi-Tool, mit dem Sie die Windsogsicherung auf der Basis der neuen Regeln schnell und zuverlässig berechnen können. Sämtliche Einflussfaktoren, von der topografischen und geografischen Lage des Gebäudes, der Gebäudehöhe, der Dachform und Dachneigung bis zu den einzelnen Röben Dachziegel-Modellen sind darin eingearbeitet.

Wie toegang heeft tot het internet kan direct naar de Röben-homepage gaan: **roeben.com**

Naast een compleet overzicht van onze producten vindt u op de Röben-pagina's praktische tips en tricks voor de juiste omgang met pannen en alles wat daarbij hoort. De pagina's worden voortdurend geactualiseerd en uitgebreid. Dat betekent dat een bezoek van tijd tot tijd altijd weer nieuwe inzichten in nieuwe producten en diensten verschaft.

### Online berekening voor verankering van Röben dakpannen.

Sinds 1 maart 2011 gelden er nieuwe vakregels, windbelasting op daken met dakpannen en leien, met beduidende hogere eisen betreft de verankering.

Op de homepage **roeben.com** vind u een download waarmee u de verankering op basis van de nieuwe regels snel en betrouwbaar kunt berekenen. Verschillende factoren zoals topografie en geografische ligging, vorm van het gebouw, gebouwhoogte, dakvorm, dakhelling tot en met de verschillende Röben dakpannen zij hierin verwerkt.

Si vous avez accès à l'Internet, vous pouvez aller directement sur la page d'accueil Röben: **roeben.com**

Outre l'aperçu complet du programme, les pages Röben vous donneront des conseils et des idées pratiques sur la manière d'utiliser les tuiles et sur tous les accessoires. Les pages Internet sont actualisées et élargies en permanence. Une petite visite de temps à autre vous donnera par conséquent les toutes dernières nouvelles sur nos produits et prestations de service.

### Calcul Online de la fixation des tuiles Röben.

Les nouvelles directives „Forces de vent sur les toitures recouvertes en tuiles“ sont en vigueur depuis le 1<sup>er</sup> mars 2011 avec des exigences nettement plus élevées au niveau des fixations.

Sur le site Internet **roeben.com** vous trouverez un outil de pro qui vous permet de calculer très rapidement et avec une grande fiabilité la stabilité à la succion de vent sur la base du nouveau règlement. Tous les facteurs d'influence, de la situation topographique et géographique du bâtiment, la hauteur du bâtiment, la forme et la pente du toit jusqu'aux différents modèles de tuiles Röben y sont pris en considération.



Zeichnung/Grafiek/Graphique: FOS/Altena